

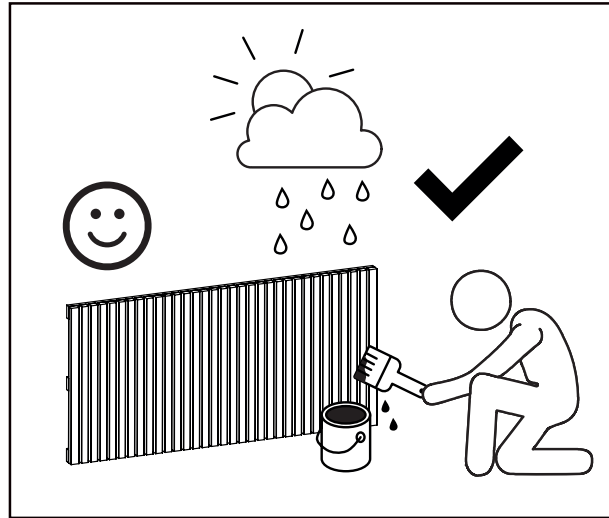

## WARNING BEFORE ASSEMBLY!

Raw wood: Provide proper treatment if installed outdoors

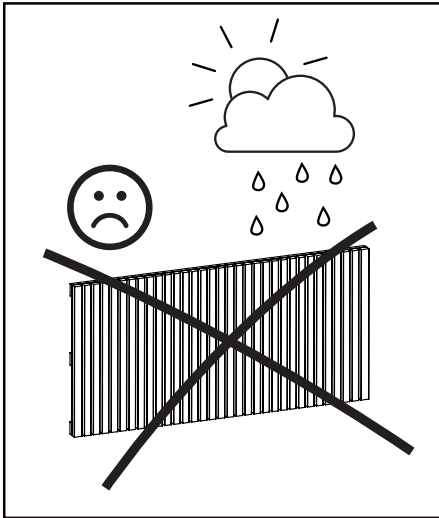

English

### WARNING!

This product contains untreated wood. To install the product outdoors, make sure to apply an appropriate treatment that covers all wood surfaces before assembly; otherwise, the wood will deteriorate in a few days, acquiring a grayish color.

To protect the wood from rain and UV rays while maintaining its natural appearance, we recommend using clear matte Linseed, Teak, or Tung oil. This treatment will enhance the wood's grain and provide approximately 1-year weather resistance, depending on the product's parameters and the location's characteristics where it is installed. Maintenance should be performed annually and will involve cleaning the wood from dust and dirt and reapplying a coat of oil. It is not necessary to remove the previously applied oil on the wood. Please carefully read the product application instructions and the Proper Use and Care document to ensure the product's durability outdoors.

Español

### ¡ATENCIÓN!

Este producto contiene madera sin tratar. Para poder instalar el producto al aire libre, asegúrese de aplicar un tratamiento adecuado que cubra todas las superficies de madera antes del montaje, de lo contrario, la madera se deteriorará en pocos días, adquiriendo un color grisáceo. Para proteger la madera de la lluvia y los rayos UV manteniendo su aspecto natural, recomendamos el uso de aceite incoloro mate de Linaza, de Teca o de Tung. Este tratamiento realizará la beta de la madera y dará una protección de aproximadamente 1 año a la intemperie, dependiendo de los parámetros del producto y las características del lugar donde se instale. El mantenimiento debe realizarse una vez al año y consistirá en limpiar la madera de polvo y suciedad y volver aplicar una capa de aceite. No es necesario remover el aceite aplicado anteriormente en la madera. Lea detenidamente las instrucciones de aplicación del producto y el documento de Uso y Cuidado Adecuados para garantizar la durabilidad del producto en exteriores.

Français

### AVERTISSEMENT!

Ce produit contient du bois non traité. Pour installer le produit en extérieur, assurez-vous d'appliquer un traitement approprié qui recouvre toutes les surfaces en bois avant l'assemblage ; sinon, le bois se détériorera en quelques jours, prenant une teinte grisâtre.

Pour protéger le bois de la pluie et des rayons UV tout en préservant son aspect naturel, nous recommandons d'utiliser de l'huile de lin claire, de l'huile de teck ou de l'huile de tung mate. Ce traitement mettra en valeur le grain du bois et offrira une résistance aux intempéries d'environ 1 an, en fonction des paramètres du produit et des caractéristiques de l'endroit où il est installé. L'entretien doit être effectué chaque année et consistera à nettoyer le bois de la poussière et de la saleté, puis à appliquer une couche d'huile. Il n'est pas nécessaire de retirer l'huile précédemment appliquée sur le bois. Veuillez lire attentivement les instructions d'application du produit et le document sur l'utilisation et l'entretien appropriés pour garantir la durabilité du produit en extérieur.

Italiano

### AVVERTENZA!

Questo prodotto contiene legno non trattato. Per installare il prodotto all'aperto, assicurati di applicare un trattamento appropriato che copra tutte le superfici in legno prima dell'assemblaggio; in caso contrario, il legno si deteriorerà in pochi giorni, assumendo una tonalità grigiastria. Per proteggere il legno dalla pioggia e dai raggi UV mantenendo nel contempo il suo aspetto naturale, raccomandiamo l'uso di olio di lino trasparente opaco, olio di teak o olio di tung. Questo trattamento esalterà la venatura del legno e garantirà una resistenza alle intemperie di circa 1 anno, a seconda dei parametri del prodotto e delle caratteristiche del luogo in cui viene installato. La manutenzione dovrebbe essere eseguita annualmente e consisterà nella pulizia del legno da polvere e sporcizia e nell'applicazione di un altro strato di olio. Non è necessario rimuovere l'olio precedentemente applicato sul legno. Si prega di leggere attentamente le istruzioni per l'applicazione del prodotto e il documento sull'Uso e la Cura Adeguate per garantire la durabilità del prodotto all'aperto.

Deutsch

### WARNUNG!

Dieses Produkt enthält unbehandeltes Holz. Um das Produkt im Freien zu installieren, stellen Sie sicher, dass Sie eine geeignete Behandlung auftragen, die alle Holzoberflächen vor der Montage abdeckt; Andernfalls wird das Holz in wenigen Tagen verwittert und nimmt eine graue Farbe an.

Um das Holz vor Regen und UV-Strahlen zu schützen und sein natürliches Aussehen zu erhalten, empfehlen wir die Verwendung von klarem, mattem Leinöl, Teaköl oder Tungöl. Diese Behandlung wird die Maserung des Holzes betonen und bietet etwa 1 Jahr Witterungsbeständigkeit, abhängig von den Parametern des Produkts und den Merkmalen des Standorts, an dem es installiert ist. Die Wartung sollte jährlich durchgeführt werden und umfasst das Reinigen des Holzes von Staub und Schmutz sowie das erneute Auftragen einer Ölschicht. Es ist nicht notwendig, das zuvor aufgetragene Öl auf dem Holz zu entfernen. Bitte lesen Sie die Anweisungen zur Produktanwendung und das Dokument zur ordnungsgemäßen Verwendung und Pflege sorgfältig durch, um die Haltbarkeit des Produkts im Freien zu gewährleisten.

日本語

### 警告!

この製品には未処理の木材が含まれています。製品を屋外に設置する場合は、組み立てる前にすべての木材の表面をカバーする適切な処理を行うことを確認してください。そうしないと、木材は数日で劣化し、灰色の色合いを帯びることになります。木材を雨や紫外線から保護し、その自然な外観を維持するために、無色のマットな亜麻仁油、ティークオイル、またはトンゴイルの使用をお勧めします。この処理は木材の木目を引き立て、製品のパラメーターや設置場所の特性に応じて約1年の耐候性を提供します。メンテナンスは毎年実施し、木材をほこりや汚れから清掃し、オイルを再び塗布することを含みます。以前に木材に適用されたオイルを取り除く必要はありません。製品の適用手順と適切な使用とケアの文書を注意深くお読みいただき、製品の屋外での耐久性を確保してください。

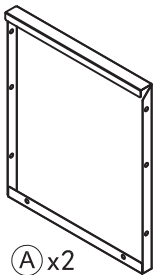
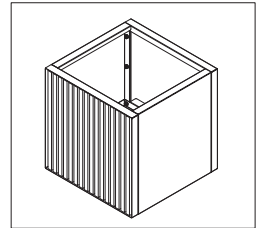
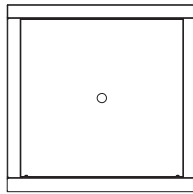
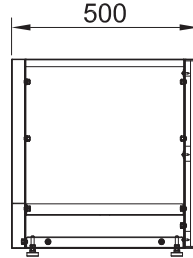
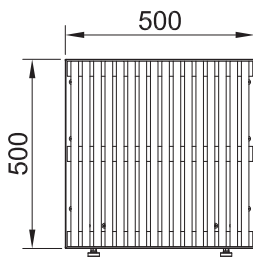
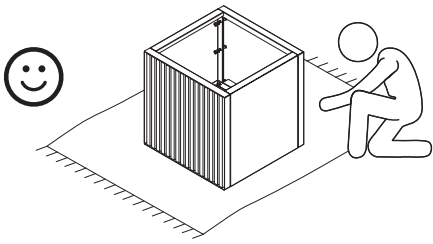
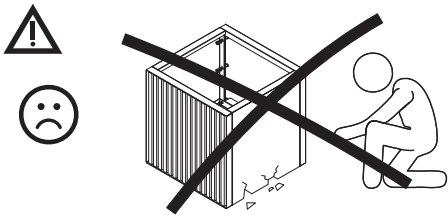

A x2

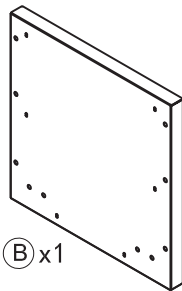

B x1

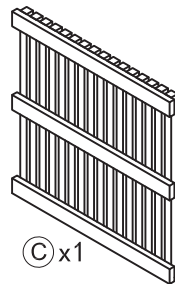

C x1

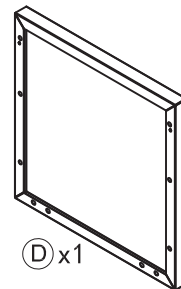

D x1

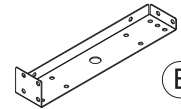

E x1

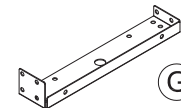

G x1

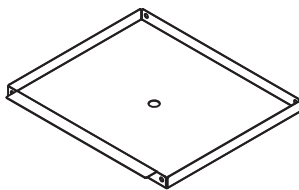

H x1



I x24



J x24



K x32



L x6

metal



M x6

rubber



N x6

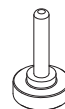

O x4



P x1

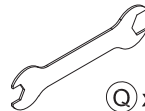

Q x1

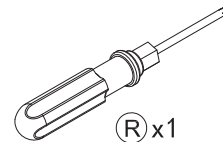

R x1

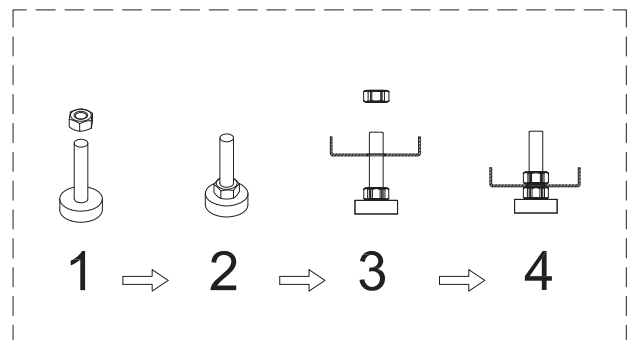
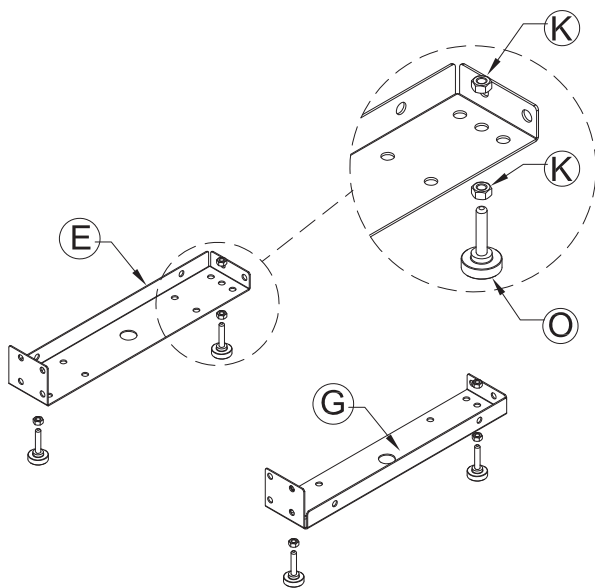

1

**Herstera Garden S.L.**

Barcelona, Spain  
[www.herstera.com](http://www.herstera.com)

